



تاریخ:
شماره:
پیوست:

بسمه تعالی

« برگ شرایط شرکت در مناقصه » شرکت سیمان ساوه (کارخانه سیمان سفید)

۱- موضوع مناقصه:

موضوع مناقصه عبارت است از: خرید چهار دستگاه لاینر خشک کن آسیاب مواد (مطابق مشخصات فنی پیوست)

۲- سپرده شرکت در مناقصه:

متقاضیان شرکت در مناقصه می بایستی ضمانتنامه بانکی معتبر بدون قید و شرط با قابلیت تمدید و قابل وصول بدون اذن از هیچ مرجعی و در صورت عدم امکان ارائه ضمانتنامه بانکی، چک بانکی و یا چک شرکتی صیادی (در صورت تایید واحد بازرگانی شرکت) تاریخ دار ثبت شده در سامانه صیاد (فاقد وصف امانی) مورد تایید واحد مالی شرکت، به مبلغ ۲.۰۰۰.۰۰۰.۰۰۰ ریال (یک میلیارد ریال) بنام شرکت سیمان ساوه (سهامی عام) در پاکت (الف) ارائه نمایند.

ضمانت نامه بانکی فوق می بایستی تا سه ماه از تاریخ صدور دارای اعتبار باشد. پیوست نمودن پرینت تایید صحت ثبت چک صیادی در سامانه بانکی در پاکت (الف) الزامی می باشد.

تبصره ۱: سپرده نفرات اول تا سوم تا زمان عقد قرارداد نگهداری می شود و سپرده نفرات چهارم و بعد از آن پس از بازگشایی پاکات قابل استرداد خواهد بود.

۳- نحوه و محل تحویل پیشنهادات و مدارک مورد نیاز:

متقاضیان شرکت در مناقصه می بایستی مدارک مورد نیاز شامل مدارک حقوقی: (کپی اساسنامه شرکت و کپی آگهی روزنامه رسمی تاسیس و آخرین روزنامه تغییرات شرکت برای اشخاص حقوقی) به همراه مدارک فنی خلاصه سوابق تجربی و سوابق اجرایی و حسن سابقه، داشتن Certificate های مرتبط با موضوع مناقصه، پروانه یا مجوز فعالیت از ادارات کار (دارا بودن صلاحیت ایمنی الزامی می باشد) و تأمین اجتماعی و مدارک توانایی مالی خود را در پاکت (ب) ارائه نمایند.

بهای پیشنهادی می بایستی بر روی "برگ پیشنهاد قیمت" که پیوست می باشد تنظیم و به همراه "برگ شرایط شرکت در مناقصه" و کلیه صفحات آنها مهر و امضاء گردیده در پاکت (ج) بصورت در بسته و لاک و مهر شده به همراه پاکتهای تضمین (الف) و (ب) حداکثر تا پایان وقت اداری روز شنبه ۱۴۰۳/۰۴/۱۸ به دبیرخانه شرکت سیمان ساوه شهرستان زرنده کیلومتر ۲۶ جاده ساوه به بوئین زهرا یا به آدرس دفتر مرکزی سیمان ساوه به نشانی: تهران - خیابان شهید مطهری - خیابان میرعماد - کوچه ۱۴ - پلاک ۱۶ - طبقه دوم سرکار خانم برهانی (نماینده حراست) (بر روی هر پاکت عبارت مربوط به مناقصه فوق می بایستی قید شود) ارسال گردد.

امضاء و مهر پیشنهاد دهنده

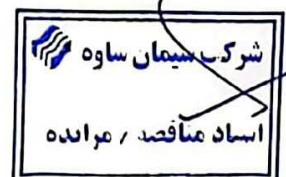

صندوق پستی مأموبیه: ۱۴۴-۳۹۴۱۵

صندوق پستی ساوه: ۳۵۹-۳۹۱۶۶ رهرا، جاده ساوه بطرف بوئین زهرا،

تلفن: ۰۸۶-۴۵۲۳۱۱۰۱، شماره: ۰۸۶-۴۵۲۳۱۲۲۹

واحد شماره دو کارخانه سیمان خاکستری: کیلومتر ۲۶ جاده ساوه بطرف بوئین زهرا

تلفن: ۰۸۶-۴۵۲۳۱۰۲۲، شماره: ۰۸۶-۴۵۲۳۱۱۶۶

www.savehcement.com

info@savehcement.com

شناسه ملی شرکت: ۱۰۱۰۱۱۷۵۵۷۲، تلفن دفتر مرکزی: ۰۳۰-۸۸۱۰۰۷۲۹-۰۲۱



بسمه تعالی

تاریخ:

شماره:

پیوست:

۴- زمان اعلام نتیجه و عقد قرارداد:

الف: مناقسه گذار پس از بررسی پیشنهادات، نتیجه مناقسه را اعلام خواهد نمود. زمان لازم برای عقد قرارداد یک هفته بعد از تاریخ ابلاغ مناقسه گذار به برنده مناقسه می باشد.

ب: در صورتیکه برنده مناقسه ظرف مهلت تعیین شده در بند ۵- الف اقدام ننماید، سپرده او به نفع شرکت سیمان ساوه ضبط و به نفرات دوم و سوم با همین شرایط به ترتیب مراجعه و اقدام خواهد شد.

۵- سایر شرایط

به پیشنهادهای مخدوش، ناقص، مشروط، مبهم و مغایر با مفاد مندرج در شرایط مناقسه و یا ارسال شده پس از مهلت مقرر و یا پیشنهادهایی که سپرده شرکت در مناقسه به همراه آن ارائه نشده باشد و یا کسر مدارک داشته باشد رسیدگی نخواهد شد.

۱-۵- خریدار در رد یا قبول یک یا کلیه پیشنهادات بدون ذکر دلیل مختار خواهد بود.

۲-۵- کلیه کسورات قانونی اعم از بیمه، مالیات و اخذ مقاصد حساب بیمه به عهده برنده مناقسه می باشد بنابراین قیمت پیشنهادی می بایستی بصورت ناخالص ارائه شود.

۳-۵- هزینه های برگزاری مناقسه به عهده برنده مناقسه می باشد.

۴-۵- گشایش پاکت ها بصورت غیر حضوری خواهد بود.

۵-۵- بهای پیشنهادی باید بمبلغ مشخص تعیین و به حروف نوشته شده و در پاکت (ج) لاک و مهر شده تسلیم گردد.

۶-۵- برگه پیشنهاد قیمت (پاکت ج) می بایست بدون خط خردگی و کاملاً واضح باشد و امکان اصلاح، تعویض و... را ندارد.

۷-۵- کلیه پاکت می بایست مهر و موم با مشخصات کامل مناقسه (موضوع مناقسه، اسم پاکت، (الف)، (ب)، (ج) و اطلاعات مناقسه گر) باشد.

امضاء و مهر پیشنهاد دهنده

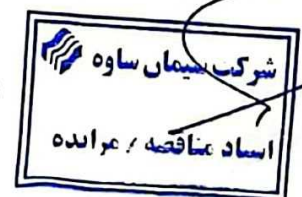

صندوق پستی مأموبه: ۱۴۴-۳۹۴۱۵

صندوق پستی ساوه: ۳۵۹-۳۹۱۶۶

واحد شماره یک کارخانه سیمان سفید: کیلومتر ۴۲ جاده ساوه بطرف بولین لهره،

تلفن: ۰۸۶-۴۵۲۳۱۱۰۱ - نمابر: ۰۸۶-۴۵۲۳۱۲۲۹

واحد شماره دو کارخانه سیمان خاکستری: کیلومتر ۲۶ جاده ساوه بطرف بولین لهره

تلفن: ۰۸۶-۴۵۲۳۱۰۲۲ - نمابر: ۰۸۶-۴۵۲۳۱۱۴۶

www.savehcement.com

info@savehcement.com

تلفن دفتر مرکزی: ۰۲۱-۸۸۱۰۰۷۲۹-۳۰ - شناسه ملی شرکت: ۱۰۱۰۱۱۷۵۵۷۲



تاریخ:

شماره:

پیوست:

بسمه تعالی

۸-۵ - نسخه قرارداد پیوست مناقصه صرفاً پیش نویس بوده و دستگاه مناقصه گزار می تواند تغییراتی را در آن پس از برگزاری مناقصه ایجاد نماید. بدیهی است وجود تغییرات در متن قرارداد نمی تواند دلیل عدم امضای قرارداد توسط برنده مناقصه باشد.

" برگ پیشنهاد قیمت "

اینجانب / این شرکت	به شماره شناسنامه/ به شماره ثبت
تاریخ تولد/ تاریخ ثبت	محل تولد/ محل ثبت
فرزند	به شماره ملی/ شناسه ملی / کد اقتصادی

شماره فاکس شماره تلفن همراه

شماره تلفن

به نشانی

از طرف خود/ شرکت

پس از انجام بررسی های لازم و مطالعه دقیق موضوع و شرایط مناقصه و با علم و اطلاع کافی از وضعیت عملیات اعلام شده از طرف شرکت سیمان ساوه، آمادگی خود را جهت انجام موضوع و شرایط مناقصه در قبال دریافت مبلغ آن به شرح جدول ذیل اعلام می نمایم.

شرح	واحد	مقدار	مبلغ کل به عدد (ریال)	مبلغ کل به حروف (ریال)
لایتر خشک کن آسیاب مواد- تیپ E	تیپ	۱		
لایتر خشک کن آسیاب مواد- تیپ F	تیپ	۱		
لایتر خشک کن آسیاب مواد- تیپ D	تیپ	۱		
لایتر خشک کن آسیاب مواد- تیپ C	تیپ	۱		
			مبلغ کل به عدد:	مبلغ کل به حروف:

امضاء و مهر پیشنهاد دهنده

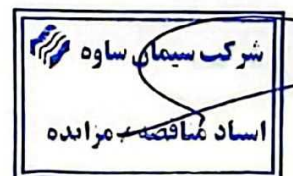

صندوق پستی مأموبه: ۳۹۴۱۵-۱۴۴

صندوق پستی ساوه: ۳۹۱۶۶-۲۵۹

واحد شماره یک کارخانه سیمان سفید: کیلومتر ۴۲ جاده ساوه بطرف بولین زهرا. تلفن: ۰۸۶ - ۴۵۲۳۱۱۰۱ - ۰۸۶

واحد شماره دو کارخانه سیمان خاکستری: کیلومتر ۲۶ جاده ساوه بطرف بولین زهرا

تلفن: ۰۸۶ - ۴۵۲۳۱۱۴۶ - ۰۸۶

www.savehcement.com

info@savehcement.com

شناسه ملی شرکت: ۱۰۱۰۱۱۷۵۵۷۲

تلفن دفتر مرکزی: ۰۳۰-۸۸۱۰۰۷۲۹ - ۰۲۱



تاریخ:
شماره:
پیوست:

بسمه تعالی

" پیش نویس قرارداد ۴ تیپ لاینر خشک کن آسیاب مواد "

قرارداد حاضر فیما بین شرکت سیمان ساوه به شماره ثبت ۷۲۶۴۱ و کد اقتصادی ۳۵۶۳-۳۱۴۸-۴۱۱۳ به نمایندگی آقایان مهدی فقیهی (مدیر عامل و نایب رئیس هیئت مدیره) و یکی از اعضا هیئت مدیره به شماره ثبت ۷۲۶۴۱ و کد اقتصادی ۳۵۶۳-۳۱۴۸-۴۱۱۳ و شناسه ملی ۱۰۱۱۷۵۵۷۲-۱۰ به نشانی: تهران خیابان مطهری، خیابان میر عماد، کوچه ۱۴، پلاک ۱۶، طبقه دوم به شماره تماس ۰۲۱-۸۸۷۲۰۱۸۶ که من بعد در این قرارداد خریدار نامیده میشود از یک سو..... به شماره ثبت و شناسه ملی و کد اقتصادی به نمایندگی به نشانی: که به شماره تماس که من بعد در این قرارداد فروشنده نامیده میشود از سوی دیگر با شرایط و مفاد ذیل در تهران منعقد می گردد.

ماده ۱- موضوع قرارداد:

موضوع قرارداد عبارت است از:

خرید ۴ تیپ لاینر خشک کن آسیاب مواد که به شرح ذیل می باشد:

شرح	واحد	مقدار	مبلغ کل به عدد (ریال)	مبلغ کل به حروف (ریال)
لاینر خشک کن آسیاب مواد- تیپ E	تیپ	۱		
لاینر خشک کن آسیاب مواد- تیپ F	تیپ	۱		
لاینر خشک کن آسیاب مواد- تیپ D	تیپ	۱		
لاینر خشک کن آسیاب مواد- تیپ C	تیپ	۱		
			مبلغ کل به عدد:	مبلغ کل به حروف:

ماده ۲- محل تحویل تجهیزات:

محل تحویل کالای موضوع قرارداد در محل کارخانه خریدار می باشد.

ماده ۳- مبلغ قرارداد و نحوه پرداخت:

۱-۳- مبلغ کل خرید مطابق جدول ذیل جمعا معادل ریال (بدون احتساب مالیات بر ارزش افزوده می باشد).
۲-۳- فروشنده موظف است لیست تجهیزات مد نظر خود را با برند مربوطه در زمان اعلام قیمت به خریدار اعلام نماید که این لیست بعنوان پیوست (۱) قرارداد و جزئی از قرارداد خواهد بود.

۳-۳- خریدار معادل درصد مبلغ قرارداد معادل ریال (به حروف ریال) را بعنوان پیش پرداخت در ازای دریافت ضمانتنامه بانکی معتبره میزان (۱۵۰٪ مبلغ پیش پرداخت) معادل: مبلغ ریال (به حروف ریال) غیر قابل برگشت، غیر مشروط و قابل تمدید و فاقد وصف امانی به فروشنده پرداخت نماید که پس از تحویل کلیه تجهیزات موضوع قرارداد پس از تایید فنی ناظر و نمایندگان خریدار آزاد و به فروشنده عودت می گردد.
۴-۳- باقیمانده مبلغ قرارداد پس از تحویل و تایید فنی ناظر و نمایندگان خریدار و ارائه فاکتور رسمی فروش حداکثر ظرف مدت ۱۵ روز از تاریخ تحویل و صدور رسید انبار پرداخت خواهد شد.

تبصره ۱: این قرارداد مشمول تعدیل قیمت ها نبوده و فروشنده روند افزایش قیمتها را با در نظر گرفتن کلیه هزینه ها در قیمت پیشنهادی منظور نموده است.

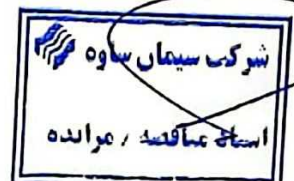

صندوق پستی مأمومیه: ۳۹۴۱۵-۱۴۴

صندوق پستی ساوه: ۳۹۱۶۶-۳۵۹

www.savehcement.com

info@savehcement.com

واحد شماره یک کارخانه سیمان سفید: کیلومتر ۴۲ جاده ساوه بطرف بوئین زهرا. تلفن: ۰۲۱-۸۵۲۳۱۱۰۱ - ۰۲۱-۸۵۲۳۱۲۲۹

واحد شماره دو کارخانه سیمان خاکستری: کیلومتر ۲۶ جاده ساوه بطرف بوئین زهرا. تلفن: ۰۲۱-۸۵۲۳۱۰۲۲ - ۰۲۱-۸۵۲۳۱۱۴۶

تلفن دفتر مرکزی: ۰۲۱-۸۸۱۰۰۷۲۹-۳۰۰ شناسه ملی شرکت: ۱۰۱۰۱۱۷۵۵۷۲-۱۰



تاریخ:

شماره:

پیوست:

بسمه تعالی

تبصره ۲: در صورت ارائه مستندات مورد تائید سازمان امور مالیاتی (کد اقتصادی و گواهینامه ثبت نام مالیات ارزش افزوده) طبق قوانین جاری کشور، عوارض و مالیات بر ارزش افزوده به فاکتور فروشنده اضافه شده و پرداخت آن به عهده خریدار می باشد.

تبصره ۳: ملاک عدم مطابقت کالای تحویلی با نمونه ارائه شده و مشخصات فنی پیوست به تشخیص خریدار بوده و فروشنده از این بابت حق هرگونه ادعا یا اعتراض را از خود سلب و ساقط نموده است.

ماده ۴- جرائم خسارت و تاخیرات:

هیچ گونه عذری برای تأخیر در تحویل کالا موضوع این قرارداد مورد قبول خریدار نخواهد بود و در صورت تأخیر فروشنده در تحویل موضوع قرارداد (با توجه به زمان بندی موضوع ماده دو) در صورتی که فروشنده در تحویل موضوع قرارداد در مدت قرارداد تاخیر نماید، خریدار میتواند برای هر روز تاخیر معادل ۰/۵٪ (پنج دهم درصد) قیمت کل قرارداد را از فروشنده اخذ نماید و یا از مطالبات و یا تضامین فروشنده کسر کند. ضمن اینکه کسر مبلغ فوق از قرارداد تکلیف فروشنده را نسبت به ایفاء تعهد ساقط نمی نماید، چنانچه مدت تاخیر از ۱/۴ مدت قرارداد تجاوز نماید، خریدار میتواند قرارداد را یک طرفه فسخ نماید و حق خواهد داشت ضمن ضبط و وصول ضمانت نامه مأخوذه به نفع خود (موضوع ماده ۶) و فسخ قرارداد و ضرر و زیان ناشی از تاخیرات را از محل تضامین و یا مطالبات فروشنده بدون مراجعه به مراجع قضایی اخذ نماید. و فروشنده بدین وسیله حق هرگونه ادعا و اعتراض علیه خریدار را از خود و قائم مقام خویش را در تمامی مراجع اداری، قضایی، انتظامی و شبه قضایی سلب و ساقط نموده است.

ماده ۵- تضمین حسن اجرای تعهدات:

همزمان با اجرای این قرارداد، به منظور تضمین انجام تعهدات، یک فقره چک شرکتی (چک صیادی ثبت شده فاقد وصف امانی و از بابت تادیه دین) به میزان ۲۰ درصد مبلغ قرارداد نزد خریدار به عنوان وجه التزام تاخیر یا عدم انجام تعهد بپردازد که پس از اتمام دوره تضمین و تایید نمایندگان خریدار به فروشنده مسترد خواهد شد. تبصره ۴: لازم به ذکر است کلیه ضمانت نامه ها و چک های تضمین این قرارداد فاقد وصف امانی و خریدار میتواند بدون هیچ قید و شرطی و بدون مراجعه به مراجع قضایی و جوه کلیه تضامین (ضمانت نامه بانکی و چک) را به نفع خود وصول نماید.

تبصره ۵: فروشنده به موجب این قرارداد متعهد شرعی و قانونی گردید که چنانچه در اثر تخلف از مفاد و مندرجات قرارداد خساراتی به خریدار وارد نمود در این صورت خریدار به طور کامل و جامع حق و اختیار دارد علاوه بر ضبط کلیه تضامین مأخوذه از فروشنده که صرفاً به عنوان خسارات ناشی از تخلف اخذ می گردد، نسبت به مطالبه سایر خسارات با نظر خود اقدام نماید. میزان خسارات اعلامی از سوی خریدار به هر مبلغ و به هر کیفیت دین قطعی فروشنده بوده و غیرقابل اعتراض می باشد.

ماده ۶- دوره تضمین قرارداد:

مدت دوره تضمین قرارداد پس از اتمام کار که به تأیید خریدار و دستگاه نظارت رسیده، سال پس از تحویل یا یکسال پس از بهره برداری می باشد و در صورت بلائقص بودن تجهیزات، تضمین اخذ شده در ماده ۶ (حسن انجام تعهدات) با تقاضای فروشنده به ایشان مسترد می گردد.

ماده ۷: تعهدات فروشنده:

۱-۷ فروشنده موظف است موضوع قرارداد را به صورت کامل مطابق جدول پیوست در مدت قرارداد بصورت کامل بدون عیب و نقص تحویل نماید.

۲-۷ فروشنده موظف است مدارک اصالت تجهیزات خریداری شده را به خریدار تحویل نماید.

۳-۷ فروشنده تعهد می نماید پس از امضای قرارداد نسبت به شروع پروسه خرید تجهیزات و برنامه نویسی اقدام نموده و نسبت به تحویل تجهیزات موضوع قرارداد اقدام نماید.

شرکت سیمان ساوه
اسناد مناقصه / مزایده



صندوق پستی مأموبیه: ۱۴۴-۲۹۴۱۵

صندوق پستی ساوه: ۳۵۹-۲۹۱۶۶

واحد شماره یک کارخانه سیمان سفید: کیلومتر ۴۲ جاده ساوه بطرف بویلین رهرا. تلفن: ۰۸۶-۴۵۲۳۱۱۰۱ نمابر: ۰۸۶-۴۵۲۳۱۲۲۹

واحد شماره دو کارخانه سیمان خاکستری: کیلومتر ۲۶ جاده ساوه بطرف بویلین رهرا تلفن: ۰۸۶-۴۵۲۳۱۰۲۲ نمابر: ۰۸۶-۴۵۲۳۱۱۴۶

www.savehcement.com

info@savehcement.com

ششاسه ملی شرکت: ۱۰۱۰۱۱۷۵۵۷۲

تلفن دفتر مرکزی: ۰۳۰-۸۸۱۰۰۷۲۹-۲۱



تاریخ:

شماره:

پیوست:

بسمه تعالی

ماده ۸: بازرسی و نظارت :

خریدار یک نفر کارشناس خود را به عنوان ناظر بر اجرای قرارداد به فروشنده معرفی نموده اما نظارت ایشان نافی مسئولیتهای فروشنده نبوده و مسئولیت تمامی فعالیتهای موضوع قرارداد بر عهده فروشنده می باشد.

۸-۱- فروشنده موظف است مقدمات انجام بازرسی توسط ناظر و نمایندگان خریدار را در طول انجام قرارداد فراهم آورد .

۸-۲- در صورتیکه به تشخیص ناظر در موقع بازرسی ، کالای موضوع قرارداد معیوب یا ناقص بوده و یا طبق مشخصات پیوست قرارداد تهیه نشده باشد خریدار می تواند از قبول آنها امتناع نموده ، اصلاح و یا تعویض آنها را از فروشنده بخواهد . هزینه های عودت کالا ، اصلاح و یا تعویض بر عهده فروشنده میباشد . هر گونه تاخیر ناشی از این بابت موجب افزایش مدت قرارداد نمی گردد . کلیه هزینه ها و خسارات حاصله از این تاخیر به عهده فروشنده است و خریدار می تواند بدون مراجعه به مراجع قانونی نسبت به جبران ضرر و زیان خود اقدام نماید و یا تجهیزات معیوب را خود تهیه کند و یا ۲۵ درصد بالاسری از حساب فروشنده کسر نماید .

۸-۳- خریدار می تواند در طول اجرای قرارداد شخص یا اشخاص دیگری را به عنوان ناظر جایگزین کتبا معرفی نماید .

۸-۴- لازم به ذکر است نظارت خریدار در این قرارداد رافع مسئولیت های فروشنده نمی باشد.

ماده ۹- نو بودن تجهیزات:

کلیه تجهیزات باید نو و غیر مستعمل و اصلی بوده و مستقیماً از کارخانه تولید کننده برای خریدار تحویل گردد. تجهیزات مستعمل یا دوباره ساخته شده و یا تعمیر شده مورد قبول نمی باشد. در صورتی که مشخصات فنی مورد درخواست موضوع قرارداد مطابق مشخصات فنی مورد درخواست خریدار نباشد فروشنده متعهد است به دستور خریدار این نوع تجهیزات را تعویض نموده و در مدت زمانی که خریدار معین می کند در محل تحویل تخلیه نماید ضمناً کلیه هزینه های ایجاد شده در این رابطه در صورت ایجاد خسارت به خریدار یا احتساب ضریب بالاسری از تضامین اخذ شده (ماده ۶) قرارداد وصول خواهد شد.

ماده ۱۱- افزایش یا کاهش موضوع قرارداد:

خریدار مختار است تا پایان مدت قرارداد با اعلام قبلی تا ۲۵٪ میزان موضوع قرارداد را کسر و یا اضافه نماید. در این صورت مبلغ قرارداد نیز با نرخ متناسب با همین قرارداد تعدیل می یابد در صورت افزایش در میزان موضوع قرارداد، فروشنده مکلف به تهیه الحاقیه ای بر تضامین خود ضمانت نامه و چک های ماده ۶ خود مبنی بر افزایش مبلغ تضامین صورت دهد.

تبصه: در صورت موافقت خریدار ، مدت قرارداد نیز متناسب با افزایش یا کاهش موضوع قرارداد قابل تعدیل می باشد.

ماده ۱۲- انتقال قرارداد:

فروشنده متعهد است موضوع قرارداد را خود شخصاً انجام دهد و حق انتقال و یا واگذاری قرارداد را به غیر کلاً یا جزئاً تحت هیچ عنوان از عناوین حقوقی از قبیل مشارکت، وکالت و غیره ندارد و در صورت تخلف از این تکلیف، خریدار حق دارد ضمن فسخ قرارداد و ضبط تضامین مأخوذه (ضمانت نامه ها و چک های پیش پرداخت و حسن انجام کار) نسبت به وصول سایر خسارات وارده از هر حیث و جهت اقدام نماید

ماده ۱۳- اقامتگاه قانونی طرفین :

با توجه به اینکه نشانی (بعنوان اقامتگاه) خریدار و فروشنده در صدر این قرارداد آمده است لذا ارسال کلیه نامه ها ، اوراق ، اسناد تعهدآور ، اخطاریه و سایر مکاتبات به آدرس مذکور بعنوان ابلاغ مورد پذیرش شرکت بوده و در صورت تغییر نشانی ، شرکت می بایست مراتب را حداکثر ظرف ۲۴ ساعت کتبا به خریدار اعلام نماید در غیر اینصورت ارسال اوراق اخیر الذکر به نشانی فوق الذکر به منزله ابلاغ است .



صندوق پستی مأمونیه : ۱۴۴-۳۹۴۱۵

صندوق پستی ساوه : ۳۵۹-۳۹۱۶۶

واحد شماره یک کارخانه سیمان سفید : کیلومتر ۴۲ جاده ساوه بطرف بولین لهره ، تلفن : ۰۸۶ - ۴۵۲۳۱۱۰۱ ، نمابر : ۰۸۶ - ۴۵۲۳۱۲۳۹

واحد شماره دو کارخانه سیمان خاکستری : کیلومتر ۲۶ جاده ساوه بطرف بولین لهره ، تلفن : ۰۸۶ - ۴۵۲۳۱۰۲۲ ، نمابر : ۰۸۶ - ۴۵۲۳۱۱۴۶

www.savehcement.com

info@savehcement.com

تلفن دفتر مرکزی : ۰۳۰-۰۷۲۹-۸۸۱-۰۲۱ شناسه ملی شرکت : ۱۰۱۰۱۱۷۵۵۷۲



تاریخ:
شماره:
پیوست:

بسمه تعالی

ماده ۱۴- حوادث قهری فورس مازور:

چنانچه در ایفای تعهدات شرکت به جهت عوامل غیر قابل پیشینی (فورس مازور) به ترتیبی که در قواعد عمومی قراردادها پذیرفته شده تاخیری ایجاد شود تا رفع موانع مزبور به ترتیبی که شرکت قادر به ایفای تعهدات خود گردد به مدت قرارداد با توافق طرفین اضافه خواهد شد. در صورتیکه حالت فورس مازور بیش از یک ماه به طول انجامد خریدار مختار است نسبت به ادامه یا فسخ قرارداد اقدام نماید.

ماده ۱۵- مرجع حل اختلاف:

در صورت بروز هرگونه اختلاف مراجعه به مراجع صالح قضایی جمهوری اسلامی ایران در دستور کار قرار می گیرد.

ماده ۱۶- شرایط فسخ:

خریدار حق خواهد داشت در هر موقع، بنا به مصلحت خود به این قرارداد خاتمه دهد. چنانچه خریدار تصمیم بگیرد که به این قرارداد خاتمه دهد این تصمیم ظرف سی روز به اطلاع فروشنده خواهد رسید. خریدار مطابق مفاد قرارداد تمام خسارات وارده با احتساب ضریب بالا سری ناشی از تاخیر در انجام تعهد و عدم انجام تعهد و قصور و ... را بدون مراجعه به مراجع قضایی از محل تضامین بدون قید و شرطی وصول خواهد نمود.

ماده ۱۷- مواد و نسخ قرارداد:

این قرارداد در ۱۷ ماده و ۶ تبصره در دو نسخه متحد المتن که تماماً حکم واحد را دارند در تهران (محل تنظیم قرارداد) امضاء و مبادله گردیده و بین طرفین و قائم مقام قانونی آنان لازم الاجراء و لازم الاتباع می باشد.

فروشنده

خریدار

شرکت سیمان ساوه (سهامی عام)

مهدی فقیهی (مدیر عامل و نایب رئیس هیئت مدیره و عضو هیئت مدیره)

شرکت سیمان ساوه
اسناد ساقصد / عمده



صندوق پستی مأمولیه: ۱۴۴-۳۹۴۱۵

صندوق پستی ساوه: ۲۵۹-۳۹۱۶۶ واحد شماره یک کارخانه سیمان سفید: کیلومتر ۴۲ جاده ساوه بطرف بولین زهرا.

تلفن: ۰۸۶-۴۵۲۳۱۱۰۱ شماره: ۰۸۶-۴۵۲۳۱۲۳۹

واحد شماره دو کارخانه سیمان خاکستری: کیلومتر ۲۶ جاده ساوه بطرف بولین زهرا

تلفن: ۰۸۶-۴۵۲۳۱۰۲۲ شماره: ۰۸۶-۴۵۲۳۱۱۴۶

www.savehcement.com

info@savehcement.com

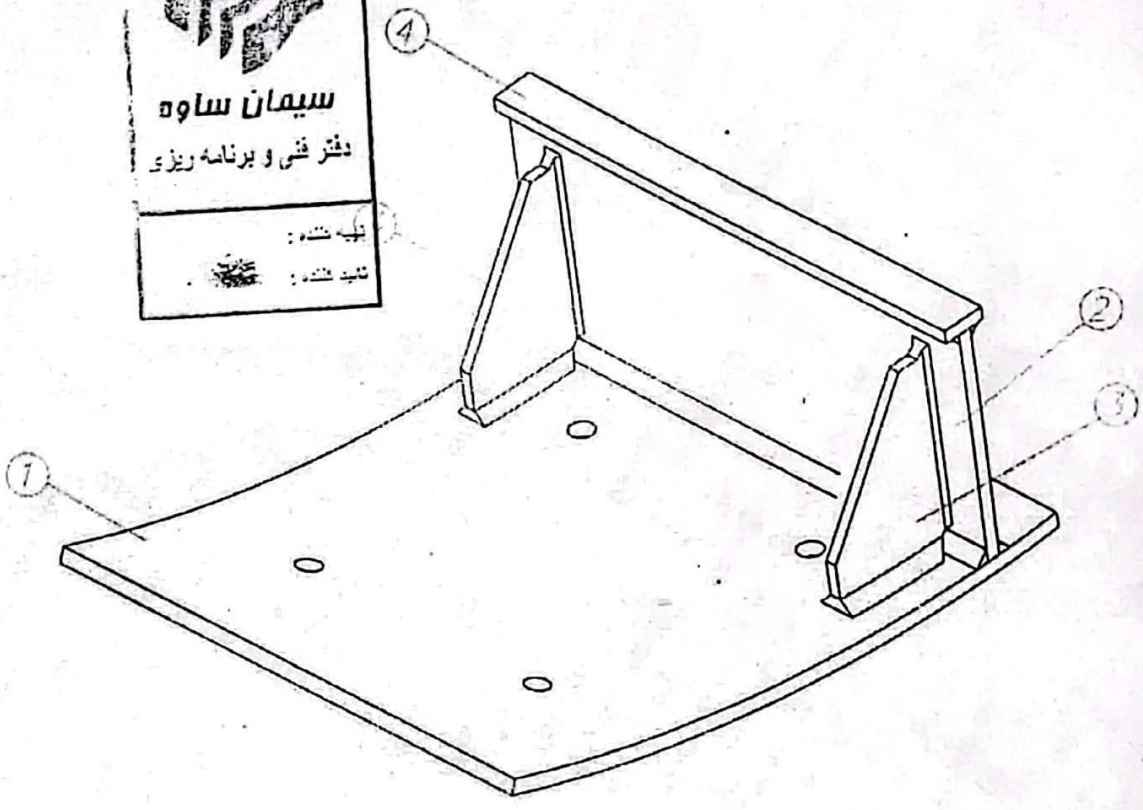

شناسه ملی شرکت: ۱۰۱۰۱۱۷۵۵۷۲ تلفن دفتر مرکزی: ۰۲۱-۸۸۱۰۰۷۲۹-۳۰

۱۰۵/۱۲



SCALE: 1:5

0222

PM code:		انحراف مجاز:		نام مدل دستگاه:		کد کارت انبار:		کد نقشه مرجع:		وزن:	
						125-10-10-124				جنس: HARDOX450	
				تاریخ:		نام:		 کارخانه سیمان سفید ساوه (شرکت سهامی عام) (دفتر طراحی و نقشه کشی)		سازنده:	
				۸۴/۷/۷		پایا صنایع آراین					
				۸۴/۷/۸		ع. شاملو		 شرکت فنی مهندسی پایا صنایع آراین			
				کد نقشه:		S.W.C.C-026-3					
SHEET OF		3/3		کد نقشه:							
REV.	DATE	DESCRIPTION		کد محل استقرار:						عنوان نقشه:	
				025-10						لایحه خشک کن آسیاب مواد	
SCALE:	1:5	SIZE:	A4	UNIT:	mm	QTY:	---			50030-3605 D	

۱۰۵/۷۲

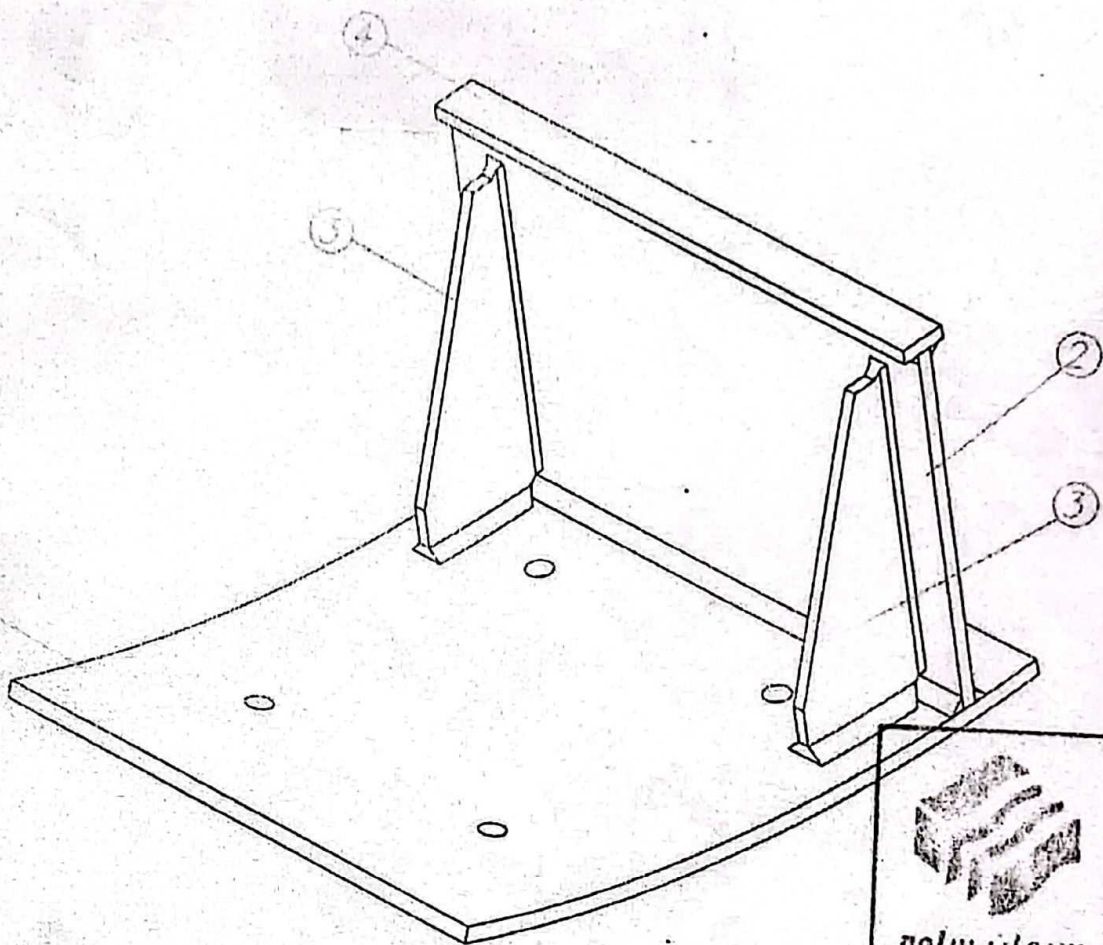



3D assembly view
SCALE 1:5



سیمان سفید ساوه
دفتر فنی و برنامه ریزی

پایه شده
پایه شده

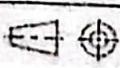
PM code:		انحراف مجاز:		نام مدل دستگاه:		کد کارت انبار:		کد نقشه مرجع:		وزن:	
						125-10-10-120				جنس: HARDOX450	
				تاریخ:		نام:				سازنده:	
		رسم ۸۴,۷,۷		پایا صنایع آراین						 کارخانه سیمان سفید ساوه (شرکت سهامی عام) (دفتر طراحی و نقشه کشی)	
		کنترل ۸۴,۷,۸		ع. شاملو							
		نابند									
				S.W.C.C-025-3		کد نقشه:				 شرکت فنی مهندسی پایا صنایع آراین	
		SHEET OF 3/3				ک نقشه:					
REV		DATE		025-10		کد مجاز استاندارد:				دوران نقشه:	
SCALE 1:5		SIZE: A4		Unit mm		DIPY --				لاینر خشک کن آسیاب مواد 50030-3605 C	

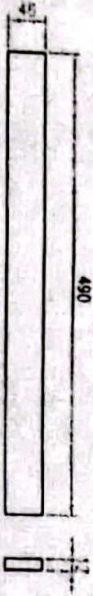
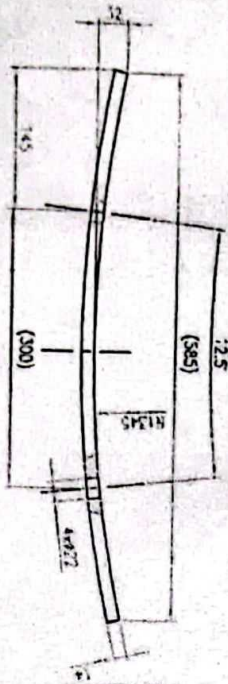
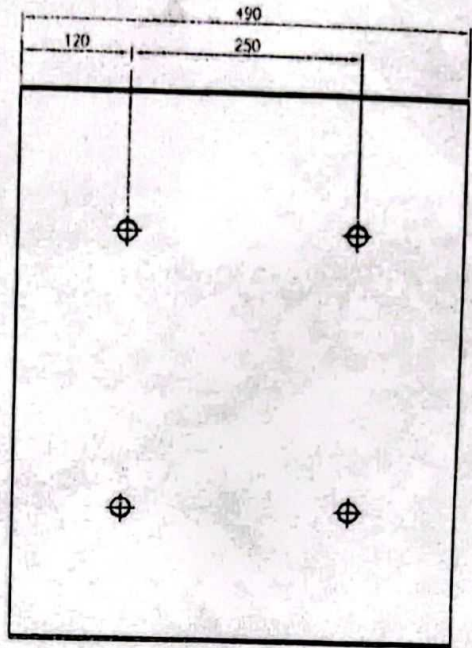

ITEM 1
SCALE 1:5

ITEM 4
SCALE 1:5

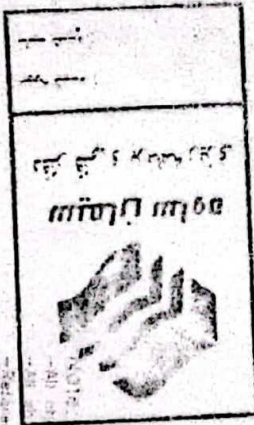

PM code: 128-10-10-121
 - All dimensions without dimension are Class 12
 - Chamfered corners must be removed
 - Reference of general tolerance is DIM 718(S10)
 (Only for drawings)

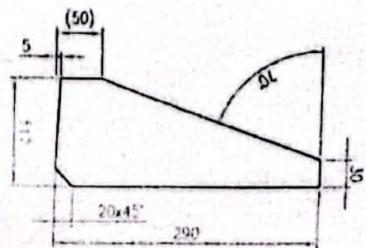
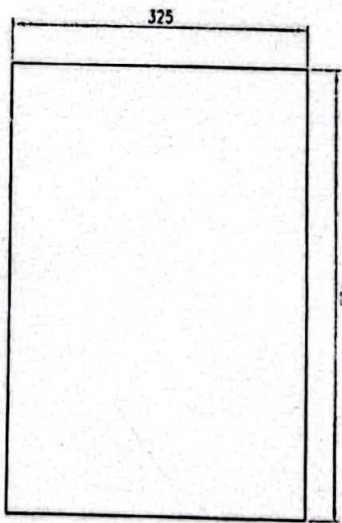

PM code: 128-10-10-121		نام قطعه: ...		کد کارتن: 128-10-10-121		تاریخ: 1385-10-10-121	
SHEET OF 1/5		مقیاس: 1:5		نوع: ...		ماده: ...	
DATE: ...		REV: ...		نوع: ...		ماده: ...	
SCALE: 1:5		DIN: A3		UNIT: mm		DIN: ...	
50030-3605 C		50030-3605 C		50030-3605 C		50030-3605 C	



سازمان ملی استاندارد و اندازه گیری
 شرکت ملی استاندارد
 50030-3605 C

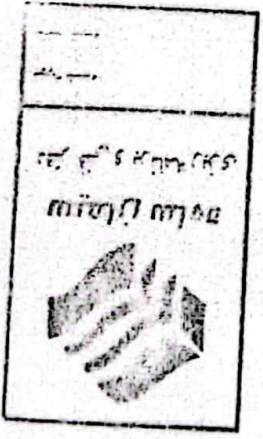
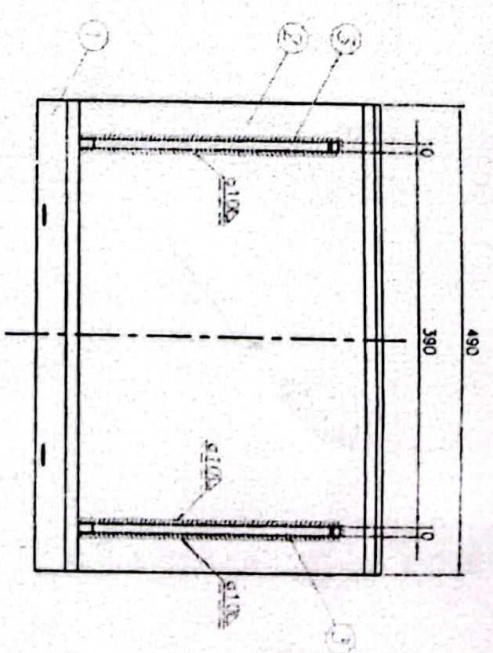
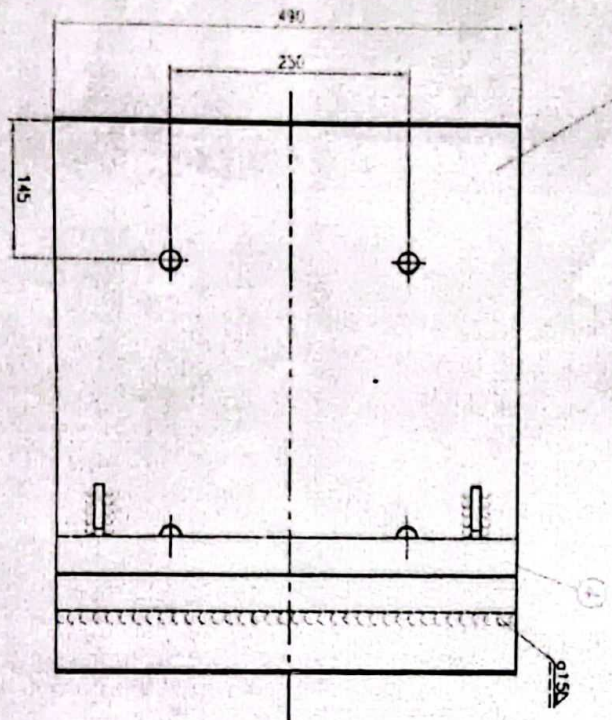
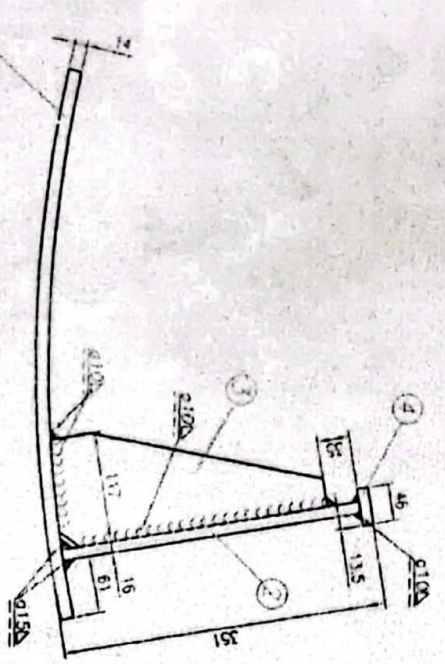
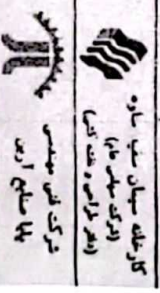

Figure 1
 All dimensions around dimension line
 All structural edges must be finished
 according to general tolerance in IRI
 Code for details.

نوعه:
 جوشکاری ما ناسا به صورت یکبارچه میباشد.

PM code: اسم آن سازه		نام ساز و دستگاه 125-10-10-121		تاریخ 14/01/77		نام ساز 87778		شماره 87778	
شماره نقشه 2/3		شماره نقشه 025-10		شماره نقشه S.M.C-025-2		شماره نقشه 87778		شماره نقشه 87778	
شماره نقشه 1:5		شماره نقشه A3		شماره نقشه 025-10		شماره نقشه 87778		شماره نقشه 87778	
شماره نقشه 50030-3605 C		شماره نقشه 50030-3605 C		شماره نقشه 50030-3605 C		شماره نقشه 50030-3605 C		شماره نقشه 50030-3605 C	



سازمان ملی استاندارد ایران
 مرکز ملی سازه
 (پست پستی ۱۵۷۱۵)
 (دفتر کارخانه و دفتر فنی)
 تهران

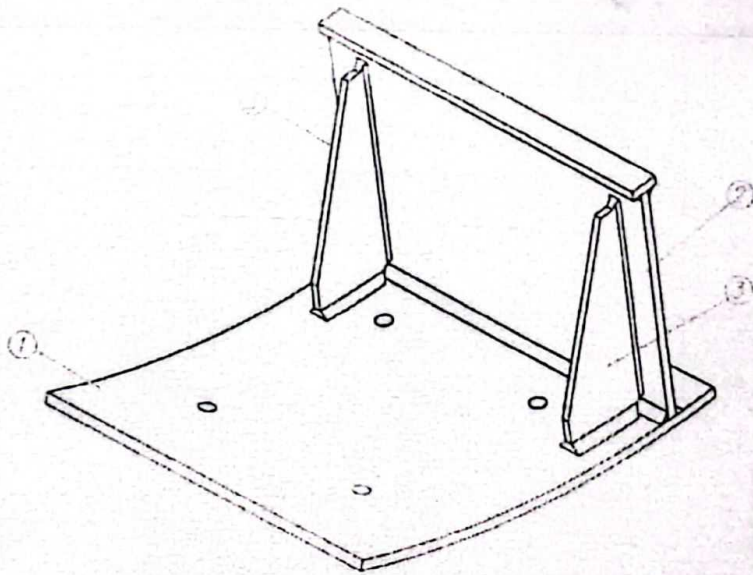

ISOMETRIC VIEW
SCALE: 1:5

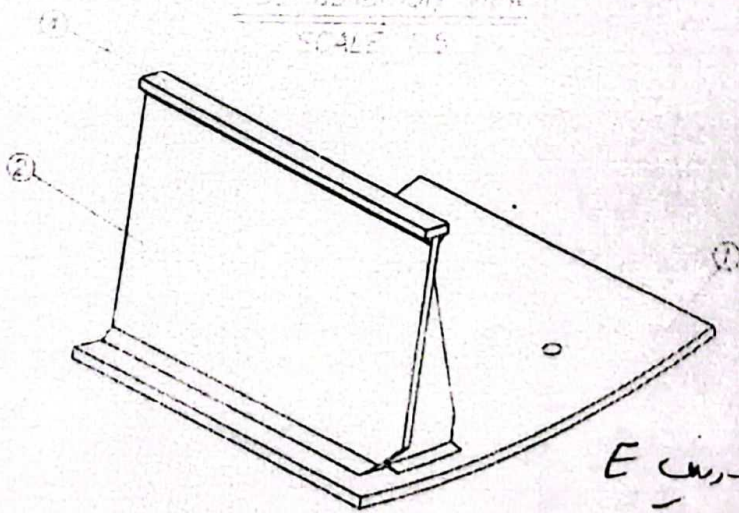

PERSPECTIVE VIEW
SCALE: 1:5

سیمان ساوه
دفتر فنی و برنامہ ریزی

ذریعہ ۱۰۵ - ریف E
اندازه ۱۳

PM code:		انحراف مجاز :		نام مدل دستگاه:		کد کارت انبار:		کد نقشه مرجع:		وزن:	
						125-10-10-118				جنس: HARDOX450	
				۸۴,۷,۷		پایا صنایع آریج		کارخانه سیمان سفید ساوه (شرکت سهامی عام) (دفتر طراحی و نقشه کشی)			
				۸۴,۷,۸		ع. شاکلو					
						SWCC-027-3		شرکت فنی مهندسی پایا صنایع آریج			
SHEET OF 3/3											
REV.:	DATE	DESCRIPTION		025-10		کد محل استقرار:				موازن نقشه:	
SCALE:	1:5	SIZE:	A4	UNIT:	mm	QTY.:	--			لاینر خشک کن آسیاب مواد 50030-3605 E	

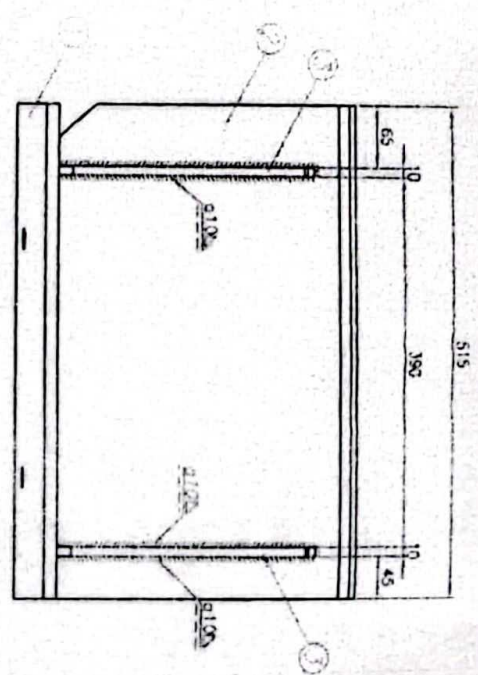
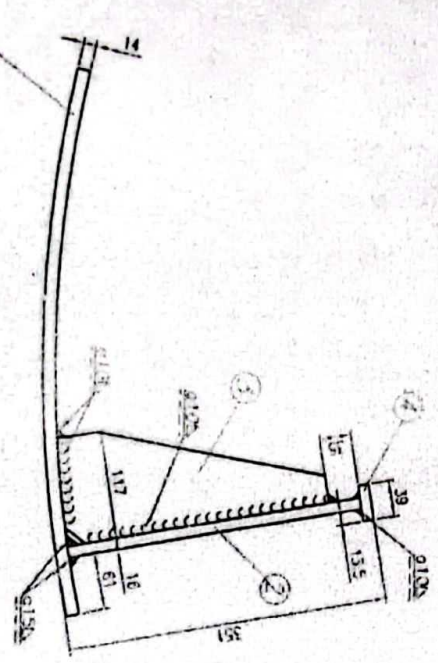
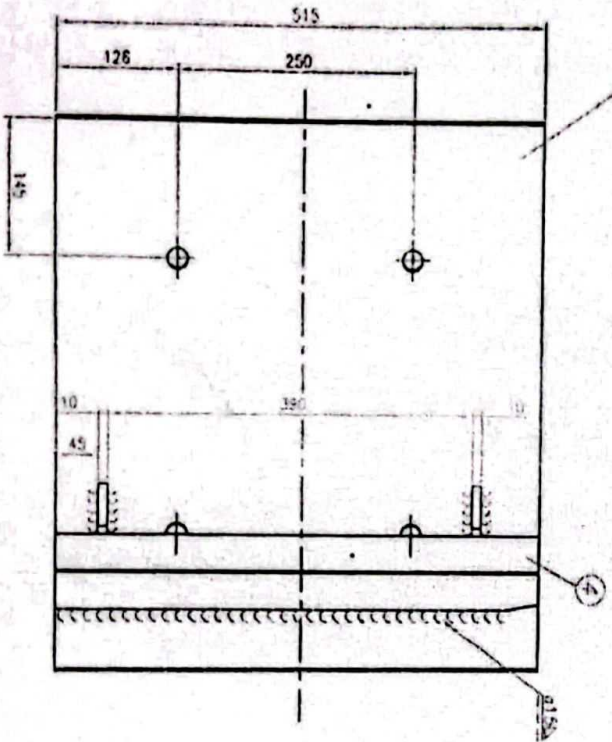

سیمان ساود
دفتر فنی و برنامه ریزی

توجه:
جوشکاری ها تماما بصورت یکبارچه میباشد.

Note:
1- Chamfers without granulation are C140.
- All chamfers edges must be removed.
- Reference of general tolerance is (EN 10607)
(Draw for reference)

PI code:		نام مدل و مشخصات		کد پروژه (اختیاری)		کد دفتر مرکزی	
		725-10-10-110		725-10-10-110		725-10-10-110	
اسم اصلی مدل 1		مقیاس		مقیاس		مقیاس	
		A3		A3		A3	
SCALE: 1:5		SCALE: A3		SCALE: A3		SCALE: A3	
SHEET OF 2/3		025-10		025-10		025-10	
DATE: 13/5		DATE: 13/5		DATE: 13/5		DATE: 13/5	
DRAWN BY: 13/5		DRAWN BY: 13/5		DRAWN BY: 13/5		DRAWN BY: 13/5	
CHECKED BY: 13/5		CHECKED BY: 13/5		CHECKED BY: 13/5		CHECKED BY: 13/5	
APPROVED BY: 13/5		APPROVED BY: 13/5		APPROVED BY: 13/5		APPROVED BY: 13/5	
PROJECT: 50030-3605 E		PROJECT: 50030-3605 E		PROJECT: 50030-3605 E		PROJECT: 50030-3605 E	
SHEET: 2/3		SHEET: 2/3		SHEET: 2/3		SHEET: 2/3	
DATE: 13/5		DATE: 13/5		DATE: 13/5		DATE: 13/5	
DRAWN BY: 13/5		DRAWN BY: 13/5		DRAWN BY: 13/5		DRAWN BY: 13/5	
CHECKED BY: 13/5		CHECKED BY: 13/5		CHECKED BY: 13/5		CHECKED BY: 13/5	
APPROVED BY: 13/5		APPROVED BY: 13/5		APPROVED BY: 13/5		APPROVED BY: 13/5	
PROJECT: 50030-3605 E		PROJECT: 50030-3605 E		PROJECT: 50030-3605 E		PROJECT: 50030-3605 E	
SHEET: 2/3		SHEET: 2/3		SHEET: 2/3		SHEET: 2/3	
DATE: 13/5		DATE: 13/5		DATE: 13/5		DATE: 13/5	
DRAWN BY: 13/5		DRAWN BY: 13/5		DRAWN BY: 13/5		DRAWN BY: 13/5	
CHECKED BY: 13/5		CHECKED BY: 13/5		CHECKED BY: 13/5		CHECKED BY: 13/5	
APPROVED BY: 13/5		APPROVED BY: 13/5		APPROVED BY: 13/5		APPROVED BY: 13/5	
PROJECT: 50030-3605 E		PROJECT: 50030-3605 E		PROJECT: 50030-3605 E		PROJECT: 50030-3605 E	

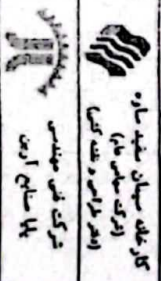

سیمان ساود
دفتر فنی و برنامه ریزی

توجه:
جوشکاری ها تماما بصورت یکبارچه میباشد.

Note:
1- Chamfers without granulation are C140.
- All chamfers edges must be removed.
- Reference of general tolerance is (EN 10607)
(Draw for reference)

PI code:		نام مدل و مشخصات		کد پروژه (اختیاری)		کد دفتر مرکزی	
		725-10-10-110		725-10-10-110		725-10-10-110	
اسم اصلی مدل 1		مقیاس		مقیاس		مقیاس	
		A3		A3		A3	
SCALE: 1:5		SCALE: A3		SCALE: A3		SCALE: A3	
SHEET OF 2/3		025-10		025-10		025-10	
DATE: 13/5		DATE: 13/5		DATE: 13/5		DATE: 13/5	
DRAWN BY: 13/5		DRAWN BY: 13/5		DRAWN BY: 13/5		DRAWN BY: 13/5	
CHECKED BY: 13/5		CHECKED BY: 13/5		CHECKED BY: 13/5		CHECKED BY: 13/5	
APPROVED BY: 13/5		APPROVED BY: 13/5		APPROVED BY: 13/5		APPROVED BY: 13/5	
PROJECT: 50030-3605 E		PROJECT: 50030-3605 E		PROJECT: 50030-3605 E		PROJECT: 50030-3605 E	
SHEET: 2/3		SHEET: 2/3		SHEET: 2/3		SHEET: 2/3	
DATE: 13/5		DATE: 13/5		DATE: 13/5		DATE: 13/5	
DRAWN BY: 13/5		DRAWN BY: 13/5		DRAWN BY: 13/5		DRAWN BY: 13/5	
CHECKED BY: 13/5		CHECKED BY: 13/5		CHECKED BY: 13/5		CHECKED BY: 13/5	
APPROVED BY: 13/5		APPROVED BY: 13/5		APPROVED BY: 13/5		APPROVED BY: 13/5	
PROJECT: 50030-3605 E		PROJECT: 50030-3605 E		PROJECT: 50030-3605 E		PROJECT: 50030-3605 E	

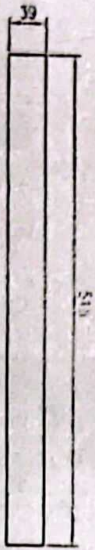
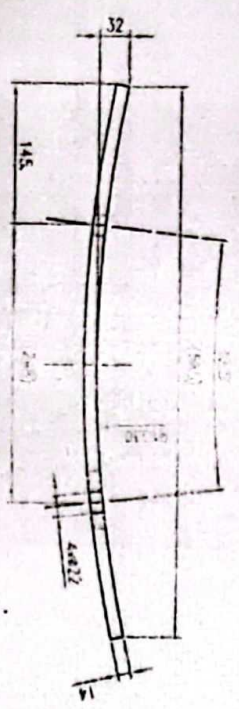
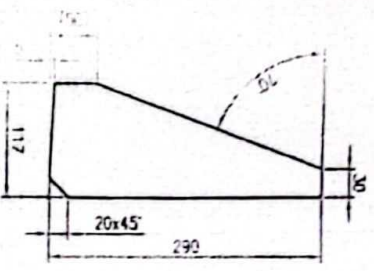
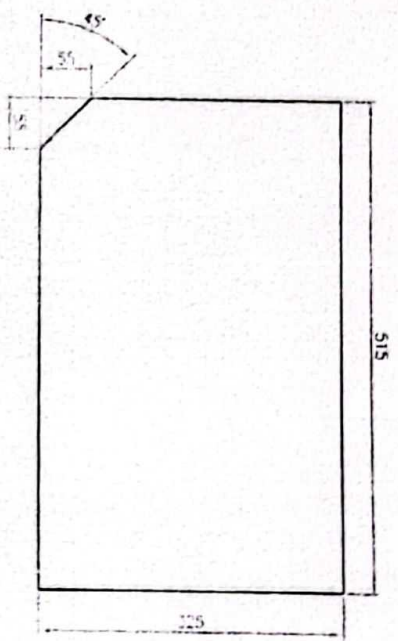
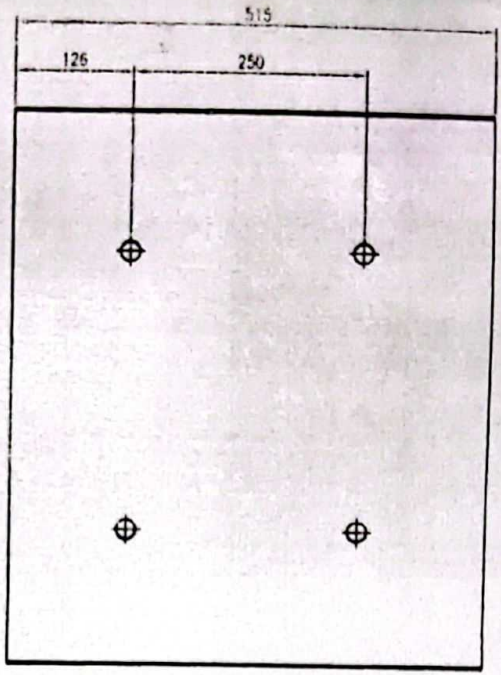

NOTE:
 -All chamfers without dimension shall be 45°
 -All sharpness edges shall be removed
 -Reference of general dimensions in this project (Only for integers)

ITEM 2
 SCALE 1:5
 PL=12

ITEM 3
 SCALE 1:5
 PL=10

PIF code: اسم ان سطر : نام سطر در سطر : شماره : 125-10-10-116		نام سطر : نام : 125-10-10-116		کد سطر : کد : 125-10-10-116		کد سطر : کد : 125-10-10-116	
SHEET OF 1/3 REV: DATE DESCRIPTION SCALE 1:5 SIZE A3 UNIT mm QTY DRAWN BY CHECKED BY		S.W.C-027-1 کد سطر : کد : S.W.C-027-1		کد سطر : کد : S.W.C-027-1		کد سطر : کد : S.W.C-027-1	
50030-3605 E لایحه سطر کن ایجاب مواد شماره دفتر : 50030-3605 E		شرکت سیاه سلوه (زرک سالی مار) (دفتر فروش و برنامه ریزی)		شرکت سیاه سلوه (زرک سالی مار) (دفتر فروش و برنامه ریزی)		شرکت سیاه سلوه (زرک سالی مار) (دفتر فروش و برنامه ریزی)	

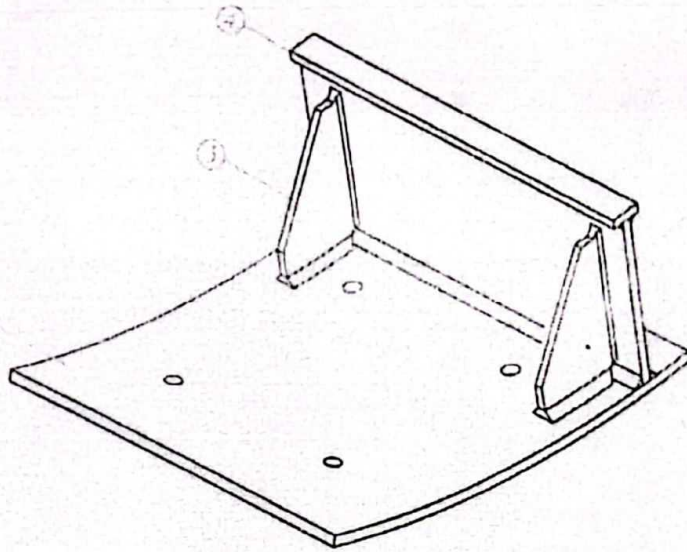

3D assembly view
SCALE 1:5

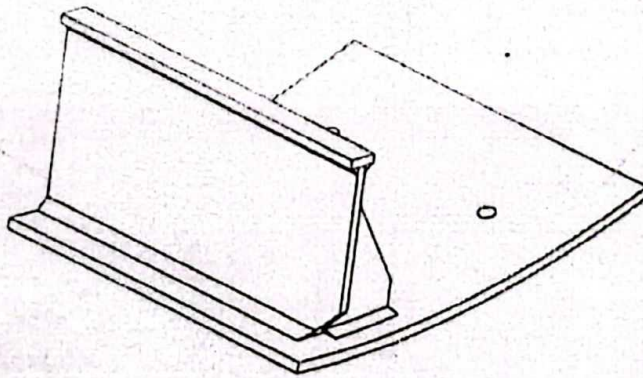

3D assembly back view
SCALE 1:5

سیدان ساود
دفتر فنی و برنامه ریزی

تهیه کننده
تایید شده:

7 بهار 1395 - ورق 2
(تعداد قطعات 3 تا)

PM code:		کد قطعه مرجع		کد قطعه مرجع		کد قطعه مرجع		کد قطعه مرجع		کد قطعه مرجع		
		125-10-10-122										
		تاریخ		نام		کارخانه سیمان سفید ساوه		شرکت فنی مهندسی		عنوان نقشه:		
		۸۴/۷/۷		پایا صنایع آراین		(شرکت سهامی عام)		پایا صنایع آراین		لایحه خشک کن آسیاب مواد		
		۸۴/۷/۸		ع. شاملو		(دفتر طراحی و نقشه کشی)				50030-3605 F		
		تایید										
		S.W.C.C-028-3		کد نقشه:								
				کد قطعه:								
SHEET OF 3/3												
REV:	DATE	DESCRIPTION	کد محل استقرار:									
		025-10										
SCALE	SIZE	UNIT	QTY	SYMBOL								
1:5	A4	mm										

