



تاریخ:

شماره:

پیوست:

بسمه تعالی

« برگ شرایط شرکت در مناقصه نوبت دوم » شرکت سیمان ساوه (کارخانه سیمان خاکستری)

۱- موضوع مناقصه:

موضوع مناقصه عبارت است از: خرید ۲۳ رشته زنجیر الواتور آسیاب سیمان

۲- سپرده شرکت در مناقصه:

محتویات پاکت (الف): متقاضیان شرکت در مناقصه می بایستی ضمانتنامه بانکی معتبر بدون قید و شرط با قابلیت تمدید و قابل وصول بدون اذن از هیچ مرجعی و در صورت عدم امکان ارائه ضمانتنامه بانکی، چک بانکی و یا چک شرکتی صیادی (در صورت تایید واحد بازرگانی شرکت) تاریخ دار ثبت شده در سامانه صیاد (فاقد وصف امانی) مورد تایید واحد مالی شرکت، به مبلغ ۲,۵۰۰,۰۰۰,۰۰۰ ریال (دو میلیارد و پانصد میلیون ریال) بنام شرکت سیمان ساوه (سهامی عام) در پاکت (الف) ارائه نمایند.



ضمانت نامه بانکی فوق می بایستی تا سه ماه از تاریخ صدور دارای اعتبار باشد. پیوست نمودن پرینت تایید صحت ثبت چک صیادی در سامانه بانکی در پاکت (الف) الزامی می باشد.

تبصره ۱۵: سپرده نفرات اول تا سوم تا زمان عقد قرارداد نگهداری می شود و سپرده نفرات چهارم و بعد از آن پس از بازگشایی پاکت قابل استرداد خواهد بود.

۳- نحوه و محل تحویل پیشنهادات و مدارک مورد نیاز:

محتویات پاکت (ب): کلیه اشخاص متقاضی شرکت در مناقصه (اعم از حقیقی و حقوقی) می بایست مدارک مورد نیاز خود شامل: هر گونه اطلاعات راجع به سوابق تجربی، پیشنهادات فنی، رزومه کاری و توان فنی و مادی، پروانه یا مجوز فعالیت، کپی اساسنامه شرکت و کپی آگهی روزنامه رسمی تاسیس و آخرین روزنامه تغییرات شرکت به همراه مدارک فنی خلاصه سوابق تجربی و سوابق اجرایی و حسن سابقه، داشتن Certificate های مرتبط با موضوع مناقصه، پروانه یا مجوز فعالیت از ادارات کار (دارا بودن صلاحیت ایمنی الزامی می باشد) و تأمین اجتماعی، مدارک توانایی مالی خود، مفصاحساب، گردش مالی و حداقل دو نوع قراردادهایی که با شرکت های دیگر داشته است را در پاکت (ب) ارائه نمایند.

محتویات پاکت (ج): بهای پیشنهادی می بایستی بر روی "برگ پیشنهاد قیمت" که پیوست می باشد تنظیم و به همراه "برگ شرایط شرکت در مناقصه" و کلیه صفحات آنها مهر و امضاء گردیده در پاکت (ج) به صورت درسته و لاک و مهر شده به همراه پاکتهای تضمین (الف) و فنی (ب) حداکثر تا پایان وقت اداری روز یکشنبه ۱۴۰۳/۰۷/۰۸ به دبیرخانه شرکت سیمان ساوه - شهرستان زننده کیلومتر ۲۶ جاده ساوه به بوئین زهرا یا به آدرس دفتر مرکزی سیمان ساوه به نشانی: تهران - خیابان شهید مطهری - خیابان میرعماد - خیابان ۱۴ - پلاک ۱۶ - طبقه سوم خدمت سرکار خاتم برهانی (نماینده حراست) (بر روی هر پاکت عبارت مربوط به مناقصه فوق می بایستی قید شود) ارسال گردد.



صندوق پستی مأمونیه: ۱۴۴-۳۹۴۱۵

صندوق پستی ساوه: ۳۵۹-۳۹۱۶۶

واحد شماره یک کارخانه سیمان سفید: کیلومتر ۴۲ جاده ساوه بطرف بوئین زهرا، صندوق پستی ساوه: ۳۵۹-۳۹۱۶۶، تلفن: ۰۸۶-۴۵۲۳۱۱۰۱، نامبر: ۰۸۶-۴۵۲۳۱۲۲۹

واحد شماره دو کارخانه سیمان خاکستری: کیلومتر ۲۶ جاده ساوه بطرف بوئین زهرا، تلفن: ۰۸۶-۴۵۲۳۱۰۲۲، نامبر: ۰۸۶-۴۵۲۳۱۱۴۶

تلفن دفتر مرکزی: ۰۲۱-۸۸۱۰۰۷۲۹-۴۰ شناسه ملی شرکت: ۱۰۱۱۱۷۵۵۷۲

www.savehcement.com

info@savehcement.com

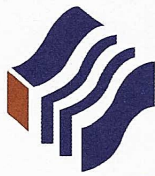

تاریخ:

شماره:

پیوست:

بسمه تعالی

۴- زمان اعلام نتیجه و عقد قرارداد:

الف: مناقسه گذار پس از بررسی پیشنهادات، نتیجه مناقسه را اعلام خواهد نمود. زمان لازم برای عقد قرارداد یک هفته بعد از تاریخ ابلاغ مناقسه گذار به برنده مناقسه می باشد.
ب: در صورتیکه برنده مناقسه طرف مهلت تعیین شده در بند ۴- الف به هر دلیلی اقدام به تأمین یا ایفای تعهد ننماید، سپرده او به نفع شرکت سیمان ساوه ضبط و بدون حق هر گونه اعتراضی به اجرا گذارده خواهد شد و به نفرات دوم و سوم با همین شرایط به ترتیب مراجعه و اقدام خواهد شد.

۵- سایر شرایط

به پیشنهادهای مخدوش، ناقص، مشروط، مبهم و مغایر با مفاد مندرج در شرایط مناقسه و یا ارسال شده پس از مهلت مقرر و یا پیشنهادهایی که سپرده شرکت در مناقسه به همراه آن ارائه نشده باشد و یا کسر مدارک همچون عدم الصاق تأیید سامانه ثبت چک صیادی و... داشته باشد رسیدگی نشده و از فرایند مناقسه حذف خواهد شد.

۱-۵- خریدار در رد یا قبول یک یا کلیه پیشنهادات بدون ذکر دلیل مختار خواهد بود.

۲-۵- کلیه کسورات قانونی اعم از بیمه، مالیات و اخذ مفاصحا حساب بیمه به عهده برنده مناقسه می باشد. بنابراین قیمت پیشنهادی می بایستی بصورت ناخالص ارائه شود.

۳-۵- هزینه های برگزاری مناقسه به عهده برنده مناقسه می باشد.

۴-۵- گشایش پاکت ها بصورت غیر حضوری خواهد بود.

۵-۵- فروشنده می بایست مبلغ پیش پرداخت درصد و مدت تحویل کالای موضوع مناقسه را مشخص و در برگه و پیشنهاد قیمت اعلام نماید.

۶-۵- بهای پیشنهادی باید به مبلغ مشخص تعیین و به عدد و حروف نوشته شده و در پاکت (ج) لاک و مهر شده تسلیم گردد.

۷-۵- برگه پیشنهاد قیمت (پاکت ج) می بایست بدون خط خوردگی و کاملاً واضح باشد و امکان اصلاح، تعویض و... را ندارد.

۸-۵- کلیه پاکت می بایست مهر و موم یا مشخصات کامل مناقسه (موضوع مناقسه، اسم پاکت، الف)، (ب)، (ج) و اطلاعات مناقسه گر) باشد.

۹-۵- نسخه قرارداد پیوست مناقسه صرفاً پیش نویس بوده و دستگاه مناقسه گزار می تواند تغییراتی را در آن پس از برگزاری مناقسه ایجاد نماید، بدیهی است وجود تغییرات

در متن قرارداد نمی تواند دلیل عدم امضای قرارداد توسط برنده مناقسه باشد..

شرکت سیمان ساوه
استاد مناقسه / مزایده



صندوق پستی مأمونیه: ۱۴۴-۳۹۴۱۵

صندوق پستی ساوه: ۳۵۹-۳۹۱۶۶

واحد شماره یک کارخانه سیمان سفید: کیلومتر ۴۲ جاده ساوه بظرف بوئین زهرا، صندوق پستی ساوه: ۳۵۹-۳۹۱۶۶

تلفن: ۰۸۶-۴۵۳۳۱۱۰۱ نمابر: ۰۸۶-۴۵۳۳۱۳۲۹

واحد شماره دو کارخانه سیمان خاکستری: کیلومتر ۲۶ جاده ساوه بظرف بوئین زهرا

تلفن: ۰۸۶-۴۵۳۳۱۰۲۲ نمابر: ۰۸۶-۴۵۳۳۱۱۴۶

تلفن دفتر مرکزی: ۰۲۱-۸۸۱۰۰۷۲۹۳-۳۰ شناسه ملی شرکت: ۱۰۱۰۱۱۷۵۵۷۲

www.savehcement.com

info@savehcement.com



تاریخ:

شماره:

پیوست:

بسمه تعالی

" برگ پیشنهاد قیمت "

اینجانب / این شرکت	به شماره شناسنامه / به شماره ثبت
تاریخ تولد / تاریخ ثبت	محل تولد / محل ثبت
فرزند	به شماره ملی / شناسه ملی / کد اقتصادی

شماره فاکس شماره تلفن همراه

شماره تلفن

به نشانی

از طرف خود/شرکت

پس از انجام بررسی های لازم و مطالعه دقیق موضوع و شرایط مناقصه و با علم و اطلاع کافی از وضعیت عملیات اعلام شده از طرف شرکت سیمان ساوه و احراز توانمندی این شرکت / خود مبنی بر اجرا و تأمین تعهدات موضوع مناقصه در موعد مقرر و مبلغ اعلامی، آمادگی خود را جهت انجام موضوع و شرایط مناقصه در قبال دریافت مبلغ آن به شرح جدول ذیل اعلام و تعهد می نمایم.

شرح	مشخصات فنی	واحد	مقدار	مبلغ فی عدد (ریال)	مبلغ کل به عدد (ریال)
الواتور آسیاب سیمان	AU1۳,۲/۱۰	رشته	۲۳		
جمع کل به حروف/ریال:				جمع کل به عدد /ریال:	

توضیحات: هر رشته ۳.۵ متر

زمان تحویل:

پیش پرداخت درخواستی:

سایر توضیحات:



صندوق پستی مأمونیه: ۱۴۴-۳۹۴۱۵

صندوق پستی ساوه: ۳۵۹-۳۹۱۶۶

واحد شماره یک کارخانه سیمان سفید: کیلومتر ۴۲ جاده ساوه بطرف بوئین زهرا،

تلفن: ۰۸۶ - ۴۵۲۳۱۱۰۱ - ۰۸۶ - ۴۵۲۳۱۲۲۹ - ۰۸۶

واحد شماره دو کارخانه سیمان خاکستری: کیلومتر ۲۶ جاده ساوه بطرف بوئین زهرا

تلفن: ۰۸۶ - ۴۵۲۳۱۰۲۲ - ۰۸۶ - ۴۵۲۳۱۱۴۶

www.savehcement.com

info@savehcement.com

تلفن دفتر مرکزی: ۰۲۱ - ۸۸۱۰۰۷۲۹ - ۳۰ شناسه ملی شرکت: ۱۰۱۰۱۱۷۵۵۷۲



تاریخ:

شماره:

پیوست:

بسمه تعالی

Chapter 7 / Spare parts list

Operation Manual **AUMUND**

project designation
38856 BWZ 1000/285/5 AA= 18,40m

In case of orders and inquiries
please indicate project and
article-no!

denomination article-no.
bucket strand 30048831

family characteristics/dimensions drawing
714025 AU13.2/1000/285 22216451

page
16

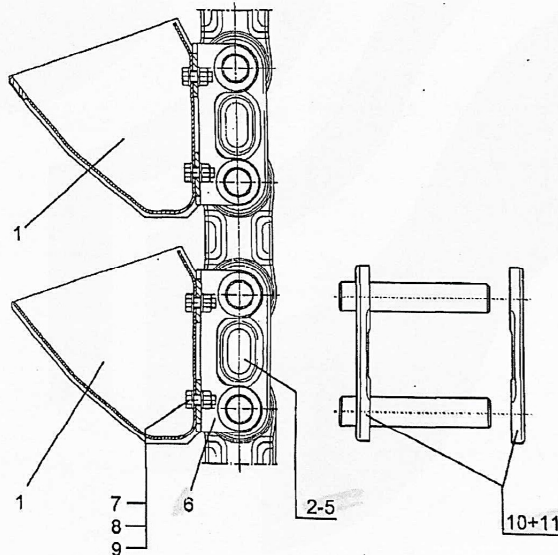

714025-014

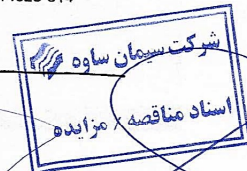

صندوق پستی مأمونیه : ۱۴۴-۳۹۴۱۵

صندوق پستی ساوه : ۳۵۹-۳۹۱۶۶

واحد شماره یک کارخانه سیمان سفید : کیلومتر ۴۲ جاده ساوه بطرف بوئین زهرا ، صندوق پستی ساوه : ۳۵۹-۳۹۱۶۶

تلفن : ۰۸۶ - ۴۵۲۳۱۱۰۱ . نمابر : ۰۸۶ - ۴۵۲۳۱۲۲۹

واحد شماره دو کارخانه سیمان خاکستری : کیلومتر ۲۶ جاده ساوه بطرف بوئین زهرا

تلفن : ۰۸۶ - ۴۵۲۳۱۰۲۲ . نمابر : ۰۸۶ - ۴۵۲۳۱۱۴۶

تلفن دفتر مرکزی : ۰۲۱ - ۸۸۱۰۰۲۲۹-۳۰ شناسه ملی شرکت : ۱۰۱۰۱۱۷۵۵۷۲

www.savehcement.com

info@savehcement.com



تاریخ:

شماره:

پیوست:

بسمه تعالی

Chapter 7 / Spare parts list

Operation Manual



project designation
38856 BWZ 1000/285/5 AA= 18,40m

In case of orders and inquiries
please indicate project and
article-no!

denomination article-no.
bucket strand 30046631

family characteristics/dimensions drawing
714025 AU13.2/1000/285 22216451

page
15

quantity of order

Item	article	quantity	denomination	characteristics/dimensions	material	norm	weight
1	30045401	111	bucket	K1000/285/5-5			0,000
2	22103051	10	chain strand	AU13.2/10			190,000
3	22215651	1	chain strand	AU13.2/6			114,000
4	22215751	1	chain strand	AU13.2/5			95,000
6	00929490	224	bucket holder	AU13/13.1/AU13.2	10503		2,000
7	00140470	450	hexagonal screw	M16x40	8.8	933	0,090
8	01288170	450	lock nut	M16	8	980	0,034
9	00017070	900	washer	B17	10038	125	0,011
10	22216251	12	outer link	AU13.2			6,400
11	30004350	12	outer link	AU13.2			2,440
12	21747651	3	grease	NBU30			1,000

1600

015-ETL

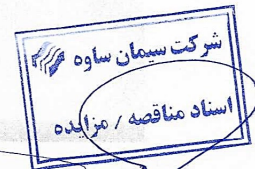

صندوق پستی مأمونیه : ۱۴۴-۳۹۴۱۵

صندوق پستی ساوه : ۳۵۹-۳۹۱۶۶

واحد شماره یک کارخانه سیمان سفید : کیلومتر ۲۲ جاده ساوه بطرف بوئین زهرا ،

تلفن : ۰۸۶ - ۴۵۲۳۱۱۰۱ ، نمابر : ۰۸۶ - ۴۵۲۳۱۲۲۹

واحد شماره دو کارخانه سیمان خاکستری : کیلومتر ۲۶ جاده ساوه بطرف بوئین زهرا

تلفن : ۰۸۶ - ۴۵۲۳۱۰۲۲ ، نمابر : ۰۸۶ - ۴۵۲۳۱۱۴۶

تلفن دفتر مرکزی : ۰۲۱ - ۸۸۱۰۰۲۲۹ - ۳۰ ، شناسه ملی شرکت : ۱۰۱۰۱۱۷۵۵۷۲

www.savehcement.com

info@savehcement.com



تاریخ:

شماره:

پیوست:

بسمه تعالی

" پیش نویس قرارداد خرید ۲۳ رسته زنجیر الواتور آسیاب سیمان کارخانه خاکستری (طبق نقشه مشخصات و اطلاعات فنی پیوست) " قرارداد حاضر فیما بین شرکت سیمان ساوه به شماره ثبت ۷۲۶۴۱، کد اقتصادی ۳۵۶۳-۳۱۴۸-۴۱۱۳ و شناسه ملی ۱۰۱۰۱۱۷۵۵۷۲ به نمایندگی آقایان مهدی فقیهی (مدیر عامل و نایب رئیس هیئت مدیره) و یکی از اعضای هیئت مدیره به نشانی: تهران خیابان مطهری، خیابان میرعماد، خیابان ۱۴، پلاک ۱۶، طبقه سوم به شماره تماس: ۰۲۱۸۸۵۷۷۴۳ که من بعد در این قرارداد خریدار نامیده میشود از یک سو..... به شماره ثبت و شناسه ملی و کد اقتصادی به نمایندگی به نشانی: که به شماره تماس که من بعد در این قرارداد فروشنده نامیده می شود از سوی دیگر با شرایط و مفاد ذیل در تهران منعقد می گردد.

ماده ۱- موضوع قرارداد:

موضوع قرارداد عبارت است از:

خرید ۲۳ رسته زنجیر الواتور آسیاب سیمان کارخانه خاکستری که به شرح ذیل می باشد:

شرح	مشخصات فنی	واحد	مقدار
الواتور آسیاب سیمان	AU ۱۳,۲/۱۰	رشته	۲۳

توضیحات: هر رشته ۳,۵ تری

ماده ۲- مدت قرارداد:

مدت تحویل کالای موضوع قرارداد به مدت کاری جهت خرید موضوع قرارداد از زمان انعقاد قرارداد می باشد و مازاد بر این مدت جز در صورت بروز موارد فورس ماژور هیچ عذری از فروشنده پذیرفته نیست و قرارداد مشمول خسارات قراردادی خواهد شد. لازم بذکر است فروشنده ملزم به انجام موارد (موضوع قرارداد) قبل از اتمام قرارداد می باشد.

ماده ۳- محل تحویل تجهیزات:

محل تحویل کالای موضوع قرارداد در محل کارخانه خریدار می باشد.

ماده ۴- مبلغ قرارداد و نحوه پرداخت:

۱-۴- مبلغ کل پیمان مطابق جدول ذیل جمعاً معادل ریال (به حروف ریال) (بدون احتساب مالیات بر ارزش افزوده می باشد).
 ۲-۴- فروشنده موظف است لیست تجهیزات مد نظر خود را با برند مربوطه در زمان اعلام قیمت به خریدار اعلام نماید که این لیست بعنوان پیوست (۱) قرارداد و جزئی از قرارداد خواهد بود.
 ۳-۴- خریدار معادل درصد مبلغ قرارداد معادل ریال (به حروف ریال) را بعنوان پیش پرداخت در ازای دریافت ضمانتنامه بانکی معتبر، غیر قابل برگشت، غیر مشروط و قابل تمدید به مبلغ پیش پرداخت معادل: مبلغ ریال (به حروف ریال) یا در صورت عدم امکان ارائه ضمانتنامه بانکی، چک صیادی تاریخ دار ثبت شده در سامانه بانکی به میزان (۱۵۰٪ مبلغ پیش پرداخت) معادل: مبلغ ریال (به حروف ریال) به فروشنده پرداخت نماید که پس از تحویل کلیه تجهیزات موضوع قرارداد و تایید فنی ناظر و نمایندگان خریدار، آزاد و به فروشنده قابل عودت خواهد بود. لازم بذکر است کلیه تضامین اخذ شده در این قرارداد فاقد وصف امانی می باشد.

Handwritten signatures and a blue stamp that reads "سند مناقصه / مزایده" (Tender Document / Auction) with the company logo.



واحد شماره یک کارخانه سیمان سفید: کیلومتر ۴۲ جاده ساوه بطرف بوئین زهرا، صندوق پستی ساوه: ۳۹۱۶۶-۳۵۹، صندوق پستی مأمونیه: ۱۴۴-۳۹۴۱۵-۱
 تلفن: ۰۸۶-۴۵۳۳۱۱۰۱، نامبر: ۰۸۶-۴۵۳۳۱۲۲۹
 واحد شماره دو کارخانه سیمان خاکستری: کیلومتر ۲۶ جاده ساوه بطرف بوئین زهرا
 تلفن: ۰۸۶-۴۵۳۳۱۰۲۲، نامبر: ۰۸۶-۴۵۳۳۱۱۴۶
 تلفن دفتر مرکزی: ۰۲۱-۸۸۱۰۰۷۲۹-۳۰، شناسه ملی شرکت: ۱۰۱۰۱۱۷۵۵۷۲
 www.savehcement.com info@savehcement.com



تاریخ:

شماره:

پیوست:

بسمه تعالی

۴-۴- باقیمانده مبلغ قرارداد پس از تحویل و تایید فنی ناظر و نمایندگان خریدار و ارائه فاکتور رسمی فروش حداکثر ظرف مدت ۱۵ روز از تاریخ تحویل و صدور رسید انبار پرداخت خواهد شد.

تبصره ۱: این قرارداد مشمول تعدیل قیمتها نبوده و فروشنده روند افزایش قیمتها را با در نظر گرفتن کلیه هزینه ها در قیمت پیشنهادی منظور نموده است.

تبصره ۲: در صورت ارائه مستندات مورد تایید سازمان امور مالیاتی (کد اقتصادی و گواهینامه ثبت نام مالیات ارزش افزوده) طبق قوانین جاری کشور، عوارض و مالیات بر ارزش افزوده به فاکتور فروشنده اضافه شده و پرداخت آن به عهده خریدار می باشد.

تبصره ۳: ملاک عدم مطابقت کالای تحویلی با نمونه ارائه شده و مشخصات فنی پیوست به تشخیص خریدار بوده و فروشنده از این بابت حق هرگونه ادعا یا اعتراض را از خود سلب و ساقط نموده است.

ماده ۵- جرائم خسارت و تاخیرات:

هیچ گونه عذری برای تأخیر در تحویل کالا موضوع این قرارداد مورد قبول خریدار نخواهد بود و در صورت تأخیر فروشنده در تحویل موضوع قرارداد (با توجه به زمان بندی موضوع ماده دو) در صورتی که فروشنده در تحویل موضوع قرارداد در مدت قرارداد تاخیر نماید، خریدار میتواند برای هر روز تاخیر معادل ۰/۵٪ (پنج دهم درصد) قیمت کل قرارداد را از فروشنده اخذ نماید و یا از مطالبات و یا تضامین فروشنده کسر کند. ضمن اینکه کسر مبلغ فوق از قرارداد تکلیف فروشنده را نسبت به ابقاء تعهد ساقط نمی نماید، چنانچه مدت تاخیر از ۱/۴ مدت قرارداد تجاوز نماید، خریدار میتواند قرارداد را یک طرفه فسخ نماید و حق خواهد داشت ضمن ضبط و وصول ضمانت نامه مأخوذه به نفع خود (موضوع ماده ۶) و فسخ قرارداد و ضرر و زیان ناشی از تاخیرات را از محل تضامین و یا مطالبات فروشنده بدون مراجعه به مراجع قضایی اخذ نماید. و فروشنده بدین وسیله حق هرگونه ادعا و اعتراض علیه خریدار را از خود و قائم مقام خویش را در تمامی مراجع اداری، قضایی، انتظامی و شبه قضایی سلب و ساقط نموده است.

ماده ۶- تضمین حسن اجرای تعهدات:

همزمان با اجرای این قرارداد، به منظور تضمین انجام تعهدات، یک فقره چک شرکتی (چک صیادی ثبت شده فاقد وصف امانی و از بابت تادیه دین) به میزان ۲۰ درصد مبلغ قرارداد نزد خریدار به عنوان وجه التزام تاخیر یا عدم انجام تعهد سپرد که پس از اتمام دوره تضمین و تایید نمایندگان خریدار به فروشنده مسترد خواهد شد.

تبصره ۴: لازم به ذکر است کلیه ضمانت نامه ها و چک های تضمین این قرارداد فاقد وصف امانی بوده و خریدار میتواند بدون هیچ قید و شرطی و بدون مراجعه به مراجع قضایی وجوه کلیه تضامین (ضمانت نامه بانکی و چک) را به نفع خود وصول نماید.

تبصره ۵: فروشنده به موجب این قرارداد متعهد شرعی و قانونی گردید که چنانچه در اثر تخلف از مفاد و مندرجات قرارداد خساراتی به خریدار وارد نمود در این صورت خریدار به طور کامل و جامع حق و اختیار دارد علاوه بر ضبط کلیه تضامین مأخوذه از فروشنده که صرفاً به عنوان خسارات ناشی از تخلف اخذ می گردد، نسبت به مطالبه سایر خسارات با نظر خود اقدام نماید. میزان خسارات اعلامی از سوی خریدار به هر مبلغ و به هر کیفیت دین قطعی فروشنده بوده و غیرقابل اعتراض می باشد.

ماده ۷- دوره تضمین قرارداد:

مدت دوره تضمین قرارداد پس از اتمام کار که به تأیید خریدار و دستگاه نظارت رسیده، یکسال پس از نصب و بهره برداری می باشد و در صورت بلاتقص بودن تجهیزات، تضمین اخذ شده در ماده ۶ (حسن انجام تعهدات) با تقاضای فروشنده به ایشان مسترد می گردد.

ماده ۸- تعهدات فروشنده:

۱-۸- فروشنده موظف است موضوع قرارداد را به صورت کامل مطابق جدول پیوست در مدت قرارداد بصورت کامل بدون عیب و نقص تحویل نماید.

۲-۸- فروشنده موظف است مدارک اصالت و آنالیز تجهیزات خریداری شده را به خریدار تحویل نماید.

۳-۸- فروشنده تعهد می نماید پس از امضای قرارداد نسبت به شروع پروژه خرید تجهیزات و ساخت قطعات اقدام نموده و نسبت به تحویل تجهیزات موضوع قرارداد اقدام نماید.

ماده ۹- بازرسی و نظارت:

خریدار یک نفر کارشناس خود را به عنوان ناظر بر اجرای قرارداد به فروشنده معرفی نموده اما نظارت ایشان نافی مسئولیتهای فروشنده نبوده و مسئولیت تمامی فعالیتهای موضوع قرارداد بر عهده فروشنده می باشد.

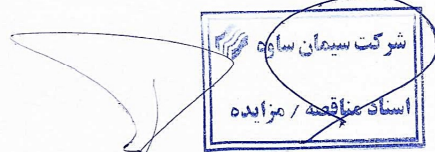

صندوق پستی مأمونیه: ۱۴۴-۳۹۴۱۵

صندوق پستی ساوه: ۳۵۹-۳۹۱۶۶

واحد شماره یک کارخانه سیمان سفید: کیلومتر ۴۲ جاده ساوه بطرف بوئین زهرا،

تلفن: ۰۸۶-۴۵۲۳۱۱۰۱ - ۰۸۶-۴۵۲۳۱۲۲۹ - ۰۸۶

واحد شماره دو کارخانه سیمان خاکستری: کیلومتر ۲۶ جاده ساوه بطرف بوئین زهرا

تلفن: ۰۸۶-۴۵۲۳۱۰۲۲ - ۰۸۶-۴۵۲۳۱۱۴۶ - ۰۸۶

تلفن دفتر مرکزی: ۰۲۱-۸۸۱۰۰۷۲۹-۳۰ شناسه ملی شرکت: ۱۰۱۰۱۱۷۵۵۷۲

www.savehcement.com

info@savehcement.com



تاریخ:

شماره:

پیوست:

بسمه تعالی

۹-۱- فروشنده موظف است مقدمات انجام بازرسی توسط ناظر و نمایندگان خریدار را در طول انجام قرارداد فراهم آورد .
 ۹-۲- در صورتیکه به تشخیص ناظر در موقع بازرسی ، کالای موضوع قرارداد معیوب یا ناقص بوده و یا طبق مشخصات پیوست قرارداد تهیه نشده باشد خریدار می تواند از قبول آنها امتناع نموده ، اصلاح و یا تعویض آنها را از فروشنده بخواهد . هزینه های عودت کالا ، اصلاح و یا تعویض بر عهده فروشنده میباشد.
 هر گونه تاخیر ناشی از این بابت موجب افزایش مدت قرارداد نمی گردد . کلیه هزینه ها و خسارات حاصله از این تاخیر به عهده فروشنده است و خریدار می تواند بدون مراجعه به مراجع قانونی نسبت به جبران ضرر و زیان خود اقدام نماید و یا تجهیزات معیوب را خود تهیه کند و یا ۲۵ درصد بالاسری از حساب فروشنده کسر نماید.
 ۹-۳- خریدار می تواند در طول اجرای قرارداد شخص یا اشخاص دیگری را به عنوان ناظر جایگزین کتبا معرفی نماید .
 ۹-۴- لازم به ذکر است نظارت خریدار در این قرارداد رافع مسئولیت های فروشنده نمی باشد و تمامی مسئولیت ها بر عهده فروشنده است .

ماده ۱۰ - نو بودن تجهیزات:

کلیه تجهیزات باید نو و غیر مستعمل و اصلی بوده و مستقیماً از کارخانه تولید کننده برای خریدار تحویل گردد. تجهیزات مستعمل یا دوباره ساخته شده و یا تعمیر شده مورد قبول نمی باشد. در صورتی که مشخصات فنی مورد درخواست موضوع قرارداد مطابق مشخصات فنی مورد درخواست خریدار نباشد فروشنده متعهد است به دستور خریدار این نوع تجهیزات را تعویض نموده و در مدت زمانی که خریدار معین می کند در محل تحویل تخلیه نماید ضمناً کلیه هزینه های ایجاد شده در این رابطه در صورت ایجاد خسارت به خریدار با احتساب ضریب بالاسری از تضامین اخذ شده (ماده ۶) قرارداد وصول خواهد شد.

ماده ۱۱ (افزایش یا کاهش موضوع قرارداد:

خریدار مجاز است با تعامل و توافق با فروشنده تا پایان مدت قرارداد با اعلام قبلی تا ۲۵٪ میزان موضوع قرارداد را افزایش و یا کاهش نماید. در این صورت مبلغ قرارداد نیز با نرخ متناسب با همین قرارداد تعدیل می یابد. در صورت افزایش در میزان موضوع قرارداد، فروشنده مکلف به تهیه الحاقیه ای بر تضامین خود ضمانت نامه و چک های ماده ۶ خود مبنی بر افزایش مبلغ تضامین صورت دهد.

تبصره ۶: در صورت موافقت خریدار ، مدت قرارداد نیز متناسب با افزایش یا کاهش موضوع قرارداد قابل تعدیل می باشد.

ماده ۱۲ (انتقال قرارداد:

فروشنده متعهد است موضوع قرارداد را خود شخصاً انجام دهد و حق انتقال و یا واگذاری قرارداد (بدون کسب اجازه کتبی از خریدار / کارفرما) را به غیر کلاً یا جزئاً تحت هیچ عنوان از عناوین حقوقی از قبیل مشارکت، وکالت و غیره ندارد و در صورت تخلف از این تکلیف، خریدار حق دارد ضمن فسخ قرارداد و ضبط تضامین مأخوذه (ضمانت نامه ها و چک های پیش پرداخت و حسن انجام کار) نسبت به وصول سایر خسارات وارده از هر حیث و جهت اقدام نماید.

ماده ۱۳ (اقامتگاه قانونی طرفین :

با توجه به اینکه نشانی (بعنوان اقامتگاه) خریدار و فروشنده در صدر این قرارداد آمده است لذا ارسال کلیه نامه ها ، اوراق ، اسناد تعهدآور ، اخطار و سایر مکاتبات به آدرس مذکور بعنوان ابلاغ مورد پذیرش شرکت بوده و در صورت تغییر نشانی ، شرکت می بایست مراتب را حداکثر ظرف ۲۴ ساعت کتبا به خریدار اعلام نماید در غیر اینصورت ارسال اوراق احیر الذکر به نشانی فوق الذکر به منزله ابلاغ است .

ماده ۱۴ (حوادث قهری فورس ماژور :

چنانچه در ایفای تعهدات شرکت به جهت عوامل غیر قابل پیشبینی (فورس ماژور) به ترتیبی که در قواعد عمومی قراردادها پذیرفته شده تاخیری ایجاد شود تا رفع موانع مزبور به ترتیبی که شرکت قادر به ایفای تعهدات خود گردد به مدت قرارداد با توافق طرفین اضافه خواهد شد. در صورتیکه حالت فورس ماژور بیش از یک ماه به طول انجامد خریدار مختار است نسبت به ادامه یا فسخ قرارداد اقدام نماید.

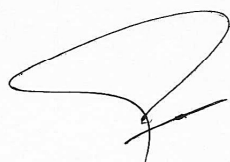
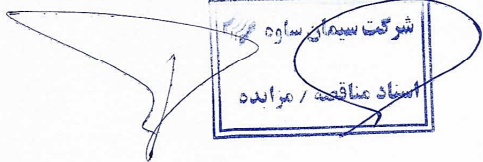

صندوق پستی مأمونیه : ۱۴۴-۳۹۴۱۵

صندوق پستی ساوه : ۳۵۹-۳۹۱۶۶

واحد شماره یک کارخانه سیمان سفید : کیلومتر ۴۲ جاده ساوه بطرف بوئین زهرا ،

تلفن : ۰۸۶ - ۴۵۲۳۱۱۰۱ نامبر : ۰۸۶ - ۴۵۲۳۱۲۲۹

واحد شماره دو کارخانه سیمان خاکستری : کیلومتر ۲۶ جاده ساوه بطرف بوئین زهرا

تلفن : ۰۸۶ - ۴۵۲۳۱۰۲۲ نامبر : ۰۸۶ - ۴۵۲۳۱۱۴۶

تلفن دفتر مرکزی : ۰۲۱ - ۸۸۱۰۰۲۲۹ - ۳۰

www.savehcement.com

info@savehcement.com

شناسه ملی شرکت : ۱۰۱۰۱۱۷۵۵۷۲



تاریخ:

شماره:

پیوست:

بسمه تعالی

ماده ۱۵- مرجع حل اختلاف:

در صورت بروز هرگونه اختلاف مراجعه به مراجع صالح قضایی جمهوری اسلامی ایران در دستور کار قرار میگیرد.

ماده ۱۶- شرایط فسخ:

خریدار حق خواهد داشت در هر موقع، بنا به مصلحت خود به این قرارداد خاتمه دهد. چنانچه خریدار تصمیم بگیرد که به این قرارداد خاتمه دهد این تصمیم ظرف سی روز به اطلاع فروشنده خواهد رسید. خریدار مطابق مفاد قرارداد تمام خسارات وارده با احتساب ضریب بالا سری ناشی از تاخیر در انجام تعهد و عدم انجام تعهد و قصور و ... را بدون مراجعه به مراجع قضایی از محل تضامین بدون قید و شرطی وصول خواهد نمود.

ماده ۱۷- مواد و نسخ قرارداد:

این قرارداد در ۱۷ ماده و ۶ تبصره در دو نسخه متحد المتن که تماماً حکم واحد را دارند در تهران (محل تنظیم قرارداد) امضاء و مبادله گردیده و بین طرفین و قائم مقام قانونی آنان لازم الاجراء و لازم الاتباع می باشد.

فروشنده

خریدار

شرکت سیمان ساوه(سهامی عام)

مهدی فقیهی (مدیر عامل و نایب رئیس هیئت مدیره و عضو هیئت مدیره)

Handwritten signature and a blue stamp that reads "شرکت سیمان ساوه اسناد مناقصه / مزایده".



صندوق پستی مأمونیه : ۱۴۴-۳۹۴۱۵

صندوق پستی ساوه : ۳۵۹-۳۹۱۶۶

واحد شماره یک کارخانه سیمان سفید : کیلومتر ۴۲ جاده ساوه بطرف بوئین زهرا ، صندوق پستی ساوه : ۳۵۹-۳۹۱۶۶

تلفن : ۰۸۶-۴۵۳۳۱۱۰۱ - ۰۸۶-۴۵۳۳۱۲۲۹ - ۰۸۶

واحد شماره دو کارخانه سیمان خاکستری : کیلومتر ۲۶ جاده ساوه بطرف بوئین زهرا

تلفن : ۰۸۶-۴۵۳۳۱۰۲۳ - ۰۸۶-۴۵۳۳۱۱۴۶ - ۰۸۶

تلفن دفتر مرکزی : ۰۲۱-۸۸۱۰۰۷۳۹-۳۰ شناسه ملی شرکت : ۱۰۱۰۱۱۷۵۵۷۲

www.savehcement.com

info@savehcement.com